

# TRULOK

## SISTEMI POTKONSTRUKCIJE

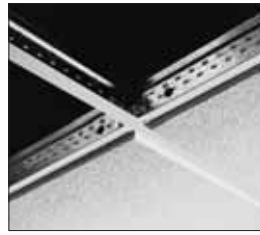

▶ Potkonstrukcija Dizajn



▶ Specijalne namene

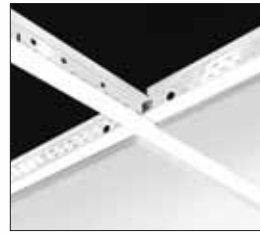

▶ Posebna primena



▶ Sistemi za metalne plafone

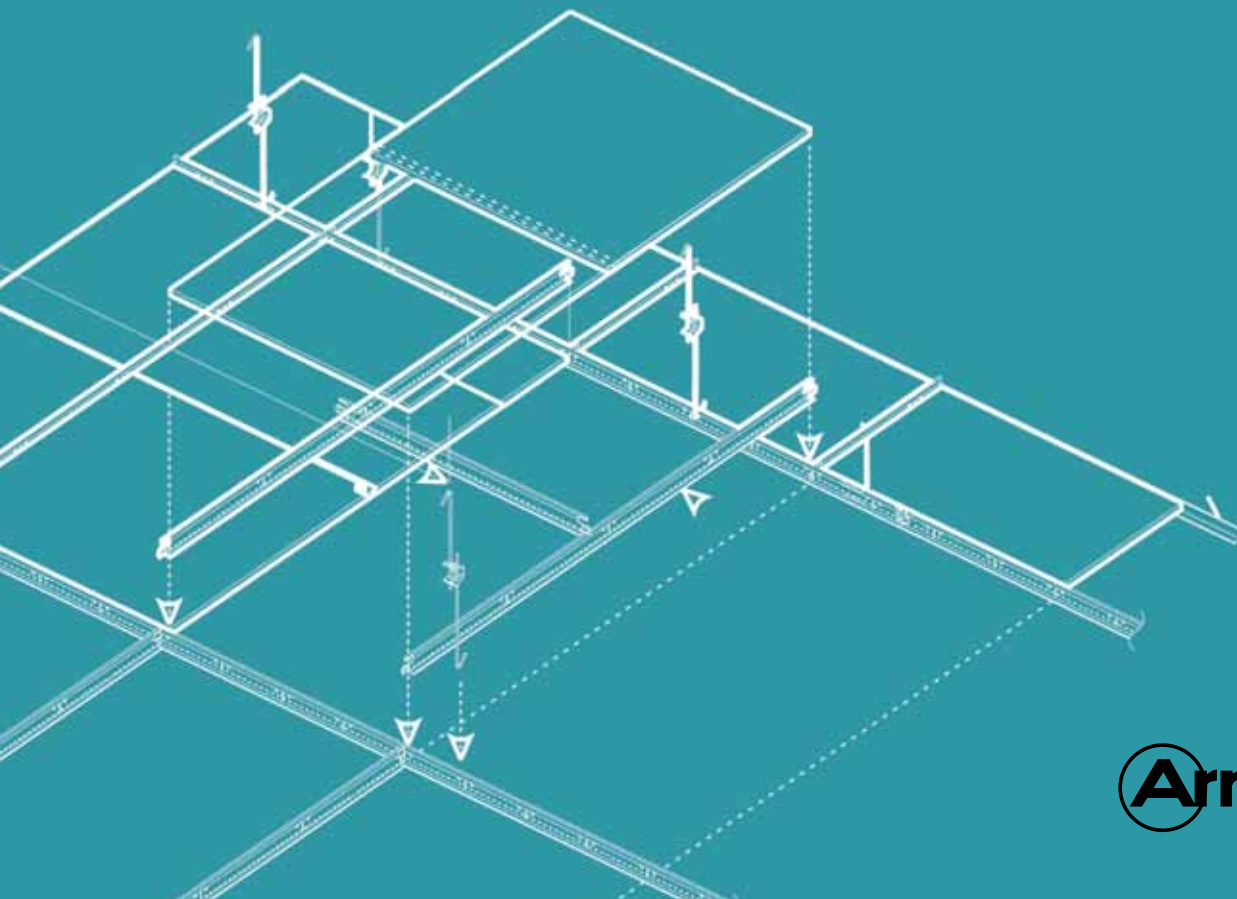

# ASORTIMAN ARMSTRONG PROIZVODA

Potkonstrukcija Dizajn



Axiom Classic Canopy



Axiom Knife Edge Canopy



Axiom prelazni profili



Axiom profili



Interlude 15



Silhouette 15

Opšta primena

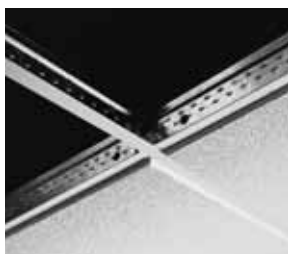

Prelude 15



Prelude 24



Prelude 35



Prelude Sixty<sup>2</sup>

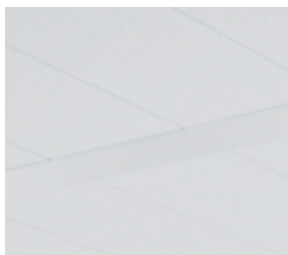

Bandraster



System Z

Specijalni sistemi za metalne platone



Orcal 1800 Sistem (Clip-In 5mm)  
Orcal 3000 Sistem (Clip-In 3mm)







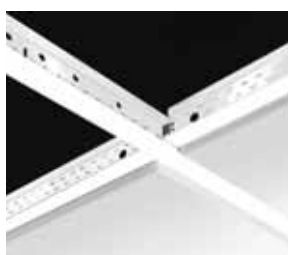

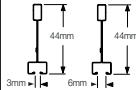
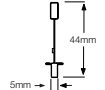
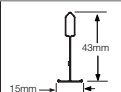
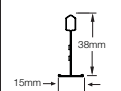

Orcal 3000 Sistem (Fastrak)

Specijalne namene

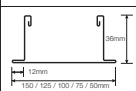
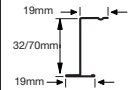
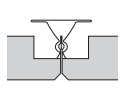
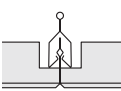
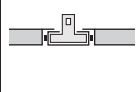

Nekorodirajuća potkonstrukcija 24mm

# ASORTIMAN ARMSTRONG PROIZVODA

| Primena                               | Tip proizvoda/Opis                                       | Ime proizvoda   | Poprečni presek   | Glavni & poprečni nosači  |
|---------------------------------------|--|---|---|---|
| POTKONSTRUKCIJA DIZAJN                | Axiom Canopy   | Axiom Classic Canopy  |   |   |
|                                       |  | Axiom Knife Edge Canopy   |   |   |
|                                       | Axiom prelazni profili                                   | Axiom prelazni profili  |   |   |
|                                       | Axiom profili  | Axiom profili   |   |   |
|                                       | Dizajn rešenja sa vidljivom potkonstrukcijom širine 15mm | Silhouette 15 XL <sup>2</sup>   |    | Glavni nosač Silhouette 15<br>Poprečni nosač Peakform XL <sup>2</sup> Silhouette 15                               |
|                                       | Interlude 15 XL <sup>2</sup>                             |  | Glavni nosač Interlude 15<br>Poprečni nosač Peakform XL <sup>2</sup> Interlude 15     |   |
| OPŠTA PRIMENA                         | Potkonstrukcija 15mm                                     | Prelude 15 XL <sup>2</sup>  |    | Univerzalni Glavni nosač 15 Peakform & Superlock<br>Poprečni nosači XL <sup>2</sup> Prelude 15                    |
|                                       |  | Prelude 15 TL   |    | Univerzalni Glavni nosač 15 Peakform & Superlock<br>Poprečni nosači TL Prelude 15                                 |
|                                       | Potkonstrukcija 24 mm                                    | Prelude 24 XL <sup>2</sup>  |    | Univerzalni glavni nosač 24 Peakform & Superlock<br>Poprečni nosači XL <sup>2</sup> Prelude 24                    |
|                                       |  | Prelude 24 TLX  |   | Univerzalni Glavni nosač 24 Peakform & Superlock<br>Poprečni nosači TLX Prelude 24                                |
|                                       |  | Prelude Sixty <sup>2</sup> XL <sup>2</sup>  |  | Univerzalni Glavni nosač Prelude Sixty <sup>2</sup> - Veliki rasponi<br>Poprečni nosač XL <sup>2</sup> Prelude 24 |
|                                       |  | Prelude Sixty <sup>2</sup> TLX  |  | Univerzalni Glavni nosač Prelude Sixty <sup>2</sup> - Veliki rasponi<br>Poprečni nosači TLX Prelude 24            |
|                                       | Potkonstrukcija 35mm                                     | Prelude 35  |  | Glavni nosač Prelude 35<br>Poprečni nosač TL Prelude 35   |
|                                       | Bandraster Sistem  | Bandraster  |  | Neperforiran za Talpe<br>Perforiran, kompatibilan sa 24 TLX/XL <sup>2</sup> Poprečnim nosačima                    |
|                                       | Poluskrivena i skrivena potkonstrukcija                  | Sistem Z  |  | Univerzalni Glavni nosač 24 ili Bandraster<br>Visoki Z nosač<br>Visoki Z nosač                                    |
| SPECIJALNI SISTEMI ZA METALNE PLAFONE | Skrivena potkonstrukcija za metalni plafon tipa Clip-In  | Sistem Orcal 1800   |  | Glavni C nosač<br>T nosač (štipaljka)   |
|                                       |  | Sistem Orcal 3000   |  | Glavni C / U nosač<br>A nosač (štipaljka)   |
|                                       | Linearni nosači / Sistem Tartan                          | Fastrak   |  | C profil  |
| SPECIJALNE NAMENE                     | Nekorodirajuća potkonstrukcija 24mm                      | Prelude 24 (nekorodirajuća potkonstrukcija)   |  | Glavni nosač 24 otporan na koroziju<br>Poprečni nosač 24 otporan na koroziju                                      |

| Povezivanje                                 | Oblik                 | Ivice  | Napomene   |
|---|-----------------------|--|--|
|   | Paneli i Ploče        | Tegular, Vector & MicroLook  |  |
|   | Paneli i Ploče        | Tegular, Vector & MicroLook  |  |
|   | Paneli i Ploče        | Tegular, Vector & MicroLook  |  |
|   | Paneli i Ploče        | Tegular, Vector & MicroLook  |  |
| By-pass veza<br>Stab sistem                 | Paneli i Ploče        | MicroLook BE<br>MicroLook Optima, Nevada & Madera<br>Orcal MicroLook 15/8 (Silhouette 6mm u boji Global White i<br>Silhouette 3mm u beloj boji RAL 9010) | MicroLook BE (+MicroLook Optima & Neeva & Madera)<br>Standardne ploče : 600 x 600 (druge, prema zahtevu) |
| By-pass veza<br>Stab sistem                 | Paneli i Ploče        | MicroLook & MicroLook BE   |  |
| Bulb to bulb veza<br>Stab sistem, override  | Paneli i Ploče        | MicroLook & MicroLook BE   |  |
| Bulb to bulb veza<br>Hook sistem, butt cut  | Paneli i Ploče        | MicroLook & MicroLook BE   |  |
| Bulb to bulb veza<br>Stab sistem, override  | Paneli, Ploče i Talpe | Board/Tegular/Vector   | Osim za Board metalne ploče i za ploče sa<br>detaljem ivice Flush Tegular                                |
| Bulb to bulb veza<br>Hook sistem, butt cut  | Paneli, Ploče i Talpe | Board/Tegular/Flush Tegular/Vector   |  |
| Bulb to bulb veza<br>Stab sistem, override  | Paneli, Ploče i Talpe | Board/Tegular/Vector   | Osim za Board metalne ploče i za ploče sa<br>detaljem ivice Flush Tegular                                |
| Bulb to bulb veza<br>Hook sistem, butt cut  | Paneli, Ploče i Talpe | Board/Tegular/Flush Tegular/Vector   | Preporučuje se za koridore   |
| Bulb to bulb veza<br>Hook sistem, butt cut  | Paneli, Ploče i Talpe | Board  | Proizvodi se u beloj boji, sa zaštitom od korozije<br>& za ugradnju gipsanog plafona                     |
|   | Talpe                 | K2C2, SL2, Board, Flush Tegular & Tegular metal ako je u Global White verziji  |  |
| U zavisnosti od odabira<br>poprečnog nosača | Ploče i Talpe         | Board, Tegular   |  |
|   | Talpe                 | SL2, K2C2  | Za opštu primenu   |
|   | Talpe                 | SL2, K2C2  | Primena u koridorima   |
|   | Paneli, Ploče i Talpe | Clip-In 5mm  |  |
|   | Paneli, Ploče i Talpe | Clip-In 3mm  |  |
|   | Talpe                 | Fastrak / TE30   |  |
| Bulb to bulb veza<br>Hook sistem, butt cut  | Paneli i Ploče        | Board  | Za ploče Bioguard, Mylar & Parafon Hygien<br>(laminirane)  |

# ARMSTRONG USLUGE

## Okruženje

Sve sisteme potkonstrukcije Armstrong proizvodi i distribuira u skladu sa posvećenošću zaštiti životne sredine.

Proizvodi koji čine Armstrong sisteme potkonstrukcije sastoje se od 25% recikliranih delova. Skoro 100% ambalaže pravi se od recikliranog materijala. Pored toga, Armstrong posebnu pažnju obraća na kvalitet proizvoda i njihovu trajnost, način održavanja i otpornost.

## Boja

Trulok sistem potkonstrukcije se proizvodi u nekoliko opcija boja uključujući i Global White da bi u potpunosti odgovarala boji Armstrongovih ploča. Za detaljnije informacije pozovite Internu Tehničku Službu.

## Asortiman Trulok potkonstrukcije obuhvata čitav niz rešenja za različite sisteme spuštenih plafona:

Trulok proizvodni program čine sistemi potkonstrukcije koji odgovaraju najrazličitijim korisničkim zahtevima:

- **Sistemi za opštu primenu**, izabrani asortiman standardnih Prelude 24mm, Prelude 15mm i Bandraaster profila kao i profila sa visokim poprečnim presekom - Prelude Sixty<sup>2</sup>;
- **Potkonstrukcija Dizajn** uključuje sisteme tipa Silhouette, Interlude i Axiom profile;
- **Sistemi za specijalne namene** za čiste sobe i sredine sa povećanom vlažnošću vazduha;

## Velika ponuda obodnih profila i pratećih elemenata

Trulok sistem potkonstrukcije takođe obuhvata sistem obodnih profila i pratećih elemenata.

## Prikaz ugradnje spuštenog plafona u modulu 600x600mm na potkonstrukciji širine 24mm ili 15mm

Prikaz sistema (modul 600x600mm)

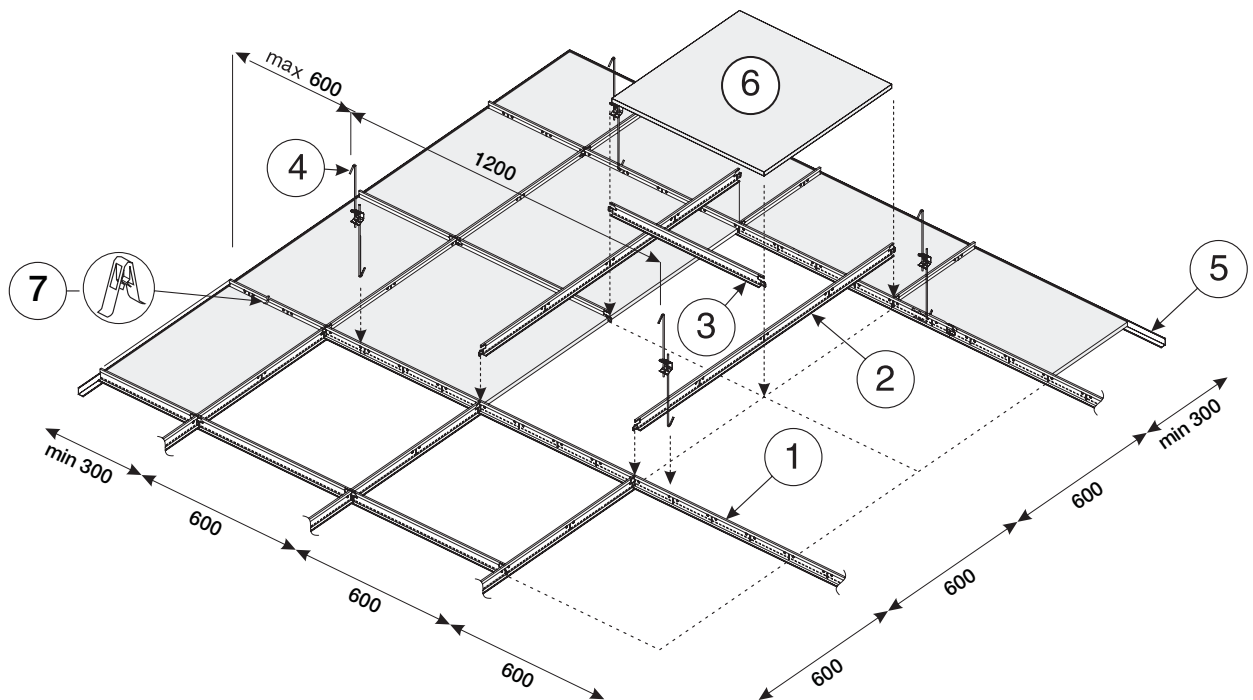

| 6 Ploča                  | Glavni nosači na | Visilice na | Potrebne količine po 1m <sup>2</sup> (bez rastura) |                         |                        |            |                       |
|--------------------------|------------------|-------------|--|-------------------------|------------------------|------------|-----------------------|
|                          |                  |             | 1 Glavni nosač                                     | 2 Poprečni nosač 1200mm | 3 Poprečni nosač 600mm | 4 Visilica | 7 Univerzalna klipsna |
| 600 x 600mm<br>2,78 kom  | 1200mm           | 1200mm      | 0,84 m <sup>1</sup>                                | 1,67 m <sup>1</sup>     | 0,84 m <sup>1</sup>    | 0,70 kom   | 5,56 kom              |
|                          | 600mm            | 1200mm      | 1,67 m <sup>1</sup>                                | -                       | 1,67 m <sup>1</sup>    | 1,40 kom   | 5,56 kom              |
| 1200 x 600mm<br>1,39 kom | 1200mm           | 1200mm      | 0,84 m <sup>1</sup>                                | 1,67 m <sup>1</sup>     | -                      | 0,70 kom   | 5,56 kom              |
|                          | 600mm            | 1200mm      | 1,67 m <sup>1</sup>                                | -                       | 0,84 m <sup>1</sup>    | 1,40 kom   | 5,56 kom              |

5 Obodni profil oko 0,70 m<sup>1</sup>/m<sup>2</sup>

Šema je data samo kao opšti pregled.

# INOVACIJE IZ ARMSTRONGA

## Prelude univerzalni glavni nosač

Prelude univerzalni glavni nosač je podesan za ugradnju poprečnih nosača oba sistema kačenja, i klik-sistema i sistema sa kukom (hook). Univerzalni **Peakform** sistem je dostupan u širinama od 24 i 15 mm. **Peakform** univerzalni glavni nosači se čvrsto, brzo i lako nadovezuje jedan na drugi uz pomoć klik-sistema. Glavni nosači su presečeni na svakih 100 mm radi veće fleksibilnosti. Prerezi su rađeni mašinski radi što boljeg i

preciznijeg postavljanja poprečnih nosača, bilo da se radi o Prelude TLX (instalacija uz pomoć sistema sa kukom) ili Prelude XL<sup>2</sup> (instalacija uz pomoć klik-sistema) nosačima. **Superlock** vezni element na krajevima glavnih nosača omogućuje lako razdvajanje i ponovno spajanje u prostorijama sa niskim plafonima ili u sredini prostorije.

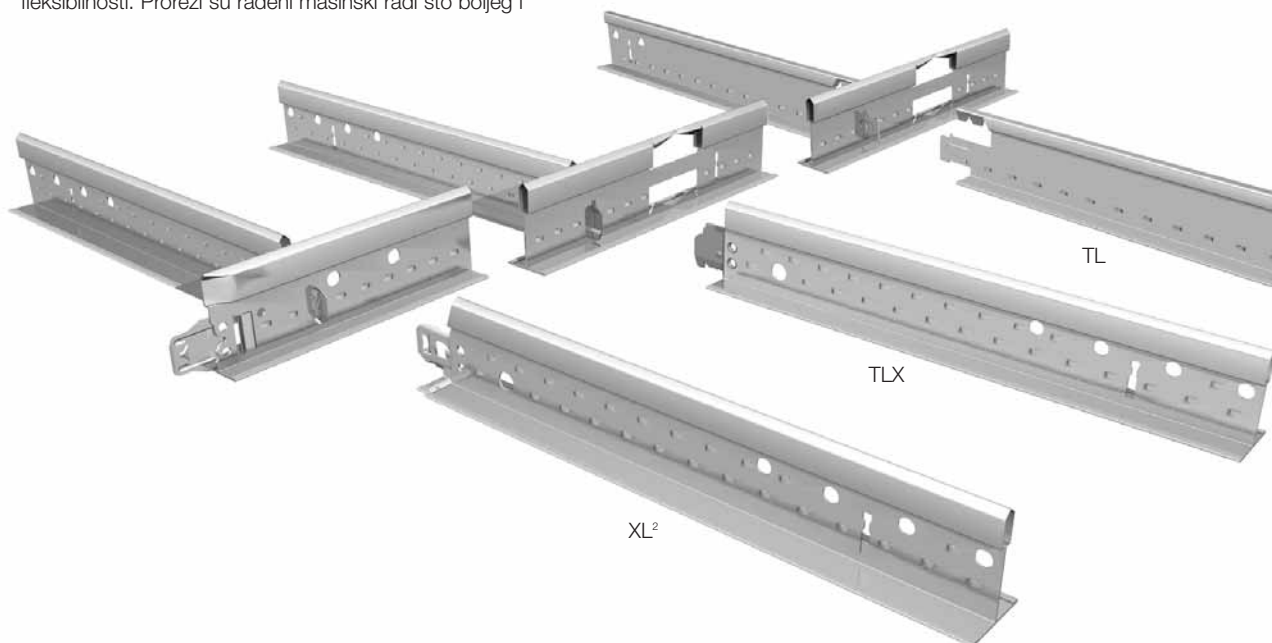

## Axiom proizvodi

### AXIOM PRELAZNI PROFILI

5 poprečnih preseka, osmišljenih da omoguće čist prelaz između margine od gipsa i mineralnog, metalnog ili drvenog spuštenog plafona.

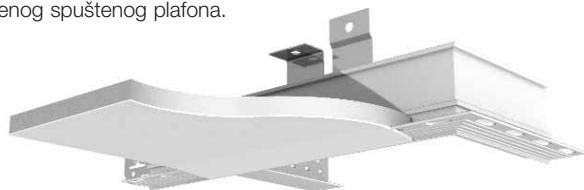

### AXIOM PROFILI

Dostupni su u 5 različitih visina i kompatibilni su sa Trulok 24mm i 15mm sistemom potkonstrukcije uključujući i potkonstrukciju visokog dizajna.



### AXIOM CLASSIC & KNIFE EDGE CANOPY

Axiom Classic Canopy i Knife Edge Canopy predstavljaju strukture nastale kombinovanjem standardnih celih ploča za spuštenu plafon i Axiom i Axiom Knife Edge profila. Ovako formirani "oblaci" daju poseban pečat svakom prostoru svojim izuzetnim vizuelnim karakteristikama.

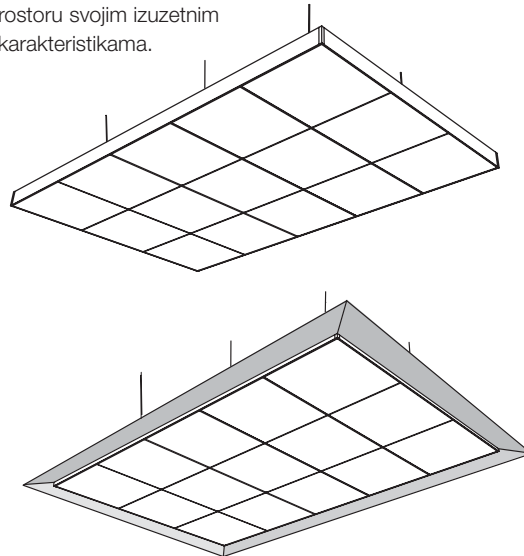

### Serbia

Bureaux Commerciaux France  
Building Products Division  
Immeuble Paryseine  
3 Allée de la Seine  
94854 Ivry-sur-Seine  
Tel: **(+33) 1 43 90 45 40**  
Mob: **+381 (63) 25 77 28**  
e-mail: [service-ce@armstrong.com](mailto:service-ce@armstrong.com)  
[www.armstrong.rs](http://www.armstrong.rs)

Ostala tržišta: [www.armstrong-europe.com](http://www.armstrong-europe.com)

